

Citroën Berlingo First

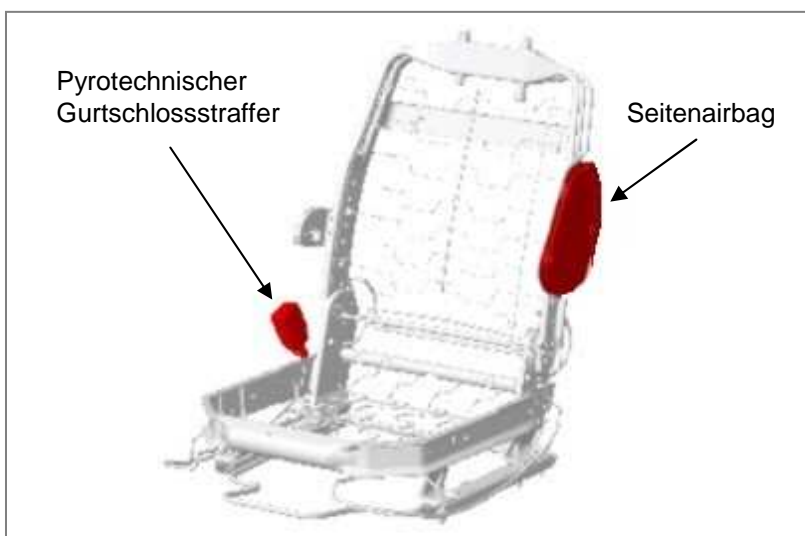

Legende

-  Ungünstiger Bereich
-  Gefährlicher Bereich
-  Batterie
-  Batterie zur Versorgung der pyrotechnischen Komponenten
-  Lage des Kraftstofftanks

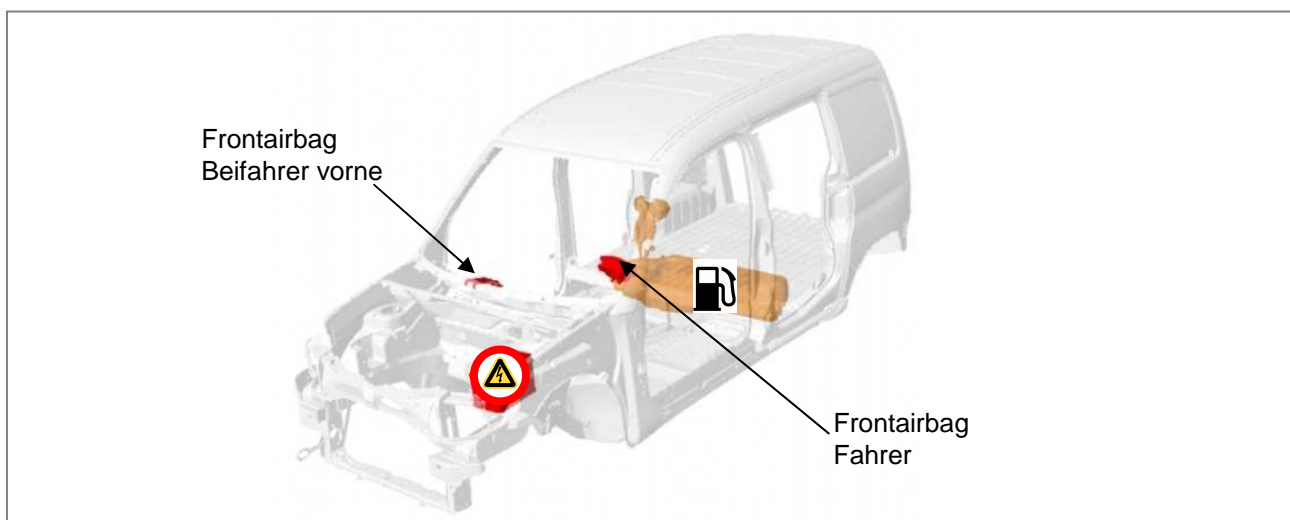

Marke	Modell	Silhouette(n)	Jahr der Einführung	Interne Teilenummer	Datum der Erstellung	Datum der Aktualisierung	Versions Nr.
Citroën	Berlingo First	-	1996	DMFV_SSV06_0467	23/05/2006	13.12.2006	V02

Citroën

Berlingo First



	Hauptantriebsart	Flüssiggas	Erdgas	Elektro-Hybrid
Diesel	X			
Benzin	X			

<p>Pyrotechnische Elemente Fahrerseite:</p> <p>Frontairbag: lenkrad</p> <p>Seitenairbag: sitzlehne</p> <p>Kopfairbag:</p> <p>Knieairbag:</p> <p>Sitzairbag:</p> <p>Schutz bei Heckaufprall:</p> <p>Gurtstraffer 1: gurtschlossstraffer</p> <p>Gurtstraffer 2 :</p>	<p>Pyrotechnische Elemente Beifahrerseite:</p> <p>Frontairbag: armaturentafel</p> <p>Seitenairbag: sitzlehne</p> <p>Kopfairbag:</p> <p>Knieairbag:</p> <p>Sitzairbag:</p> <p>Schutz bei Heckaufprall:</p> <p>Gurtstraffer 1: gurtschlossstraffer</p> <p>Gurtstraffer 2 :</p>
<p>Beifahrer 2. Sitzreihe:</p> <p>Frontairbag:</p> <p>Seitenairbag:</p> <p>Kopfairbag:</p> <p>Knieairbag:</p> <p>Sitzairbag:</p> <p>Schutz bei Heckaufprall:</p> <p>Gurtstraffer:</p>	

Kommentare:

Marke	Modell	Silhouette(n)	Jahr der Einführung	Interne Teilenummer	Datum der Erstellung	Datum der Aktualisierung	Versions Nr.
Citroën	Berlingo First	-	1996	DMFV_SSV06_0467	23/05/2006	13/12/2006	V02

Citroën C1

3 und 5 Türen

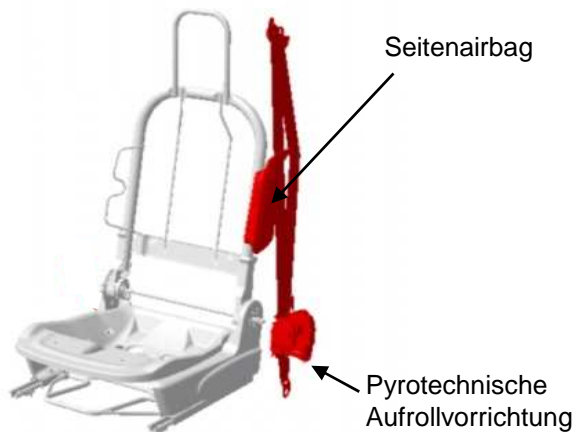
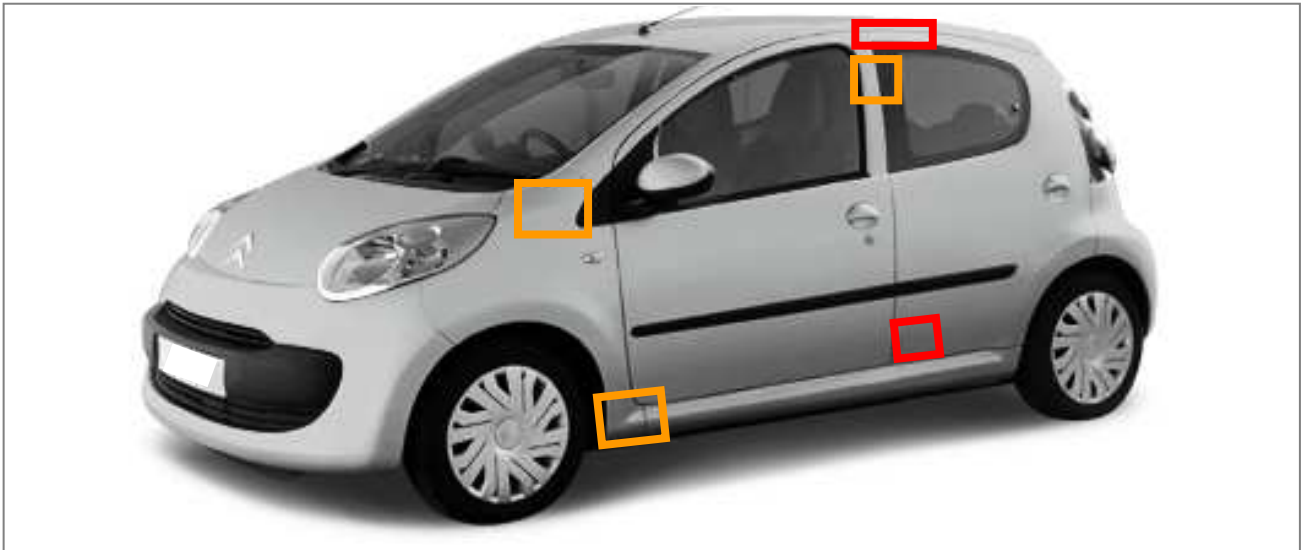

Legende

-  Ungünstiger Bereich
-  Gefährlicher Bereich
-  Batterie
-  Batterie zur Versorgung der pyrotechnischen Komponenten
-  Lage des Kraftstofftanks

Gas-Generatoren
Kopfairbag

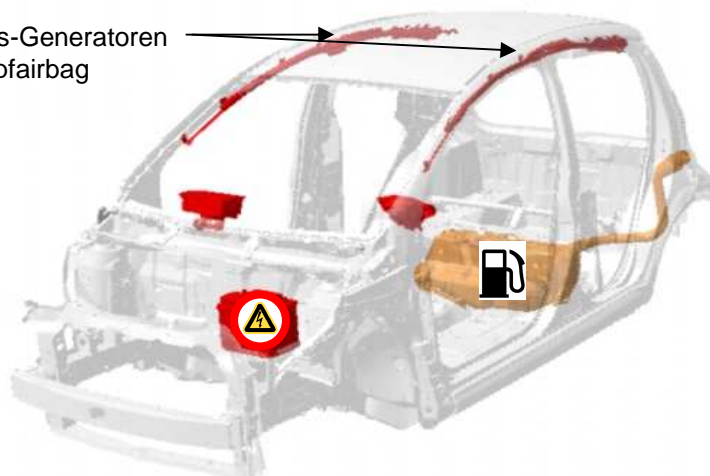

Marke	Modell	Silhouette(n)	Jahr der Einführung	Interne Teilenummer	Datum der Erstellung	Datum der Aktualisierung	Versions Nr.
Citroën	C1	3 und 5 T		DMFV_SSV06_0469	23.05.2006	23/05/2006	VOR

Citroën C1

3 und 5 Türen



	Hauptantriebsart	Flüssiggas	Erdgas	Elektro-Hybrid
Diesel	X			
Benzin	X			

Pyrotechnische Elemente Fahrerseite: Frontairbag: lenkrad Seitenairbag: sitzlehne Kopfairbag: dach Knieairbag: Sitzairbag: Schutz bei Heckaufprall: Gurtstraffer 1: gurtaufroller Gurtstraffer 2 :	Pyrotechnische Elemente Beifahrerseite: Frontairbag: armaturentafel Seitenairbag: sitzlehne Kopfairbag: dach Knieairbag: Sitzairbag: Schutz bei Heckaufprall: Gurtstraffer 1: gurtaufroller Gurtstraffer 2 :
Beifahrer 2. Sitzreihe: Frontairbag: Seitenairbag: Kopfairbag: dach Knieairbag: Sitzairbag: Schutz bei Heckaufprall: Gurtstraffer:	

Kommentare:

Marke	Modell	Silhouette(n)	Jahr der Einführung	Interne Teilenummer	Datum der Erstellung	Datum der Aktualisierung	Versions Nr.
Citroën	C1	3 und 5 T	2005	DMFV_SSV06_0469	23/05/2006	23.05.2006	VOR

Citroën C2

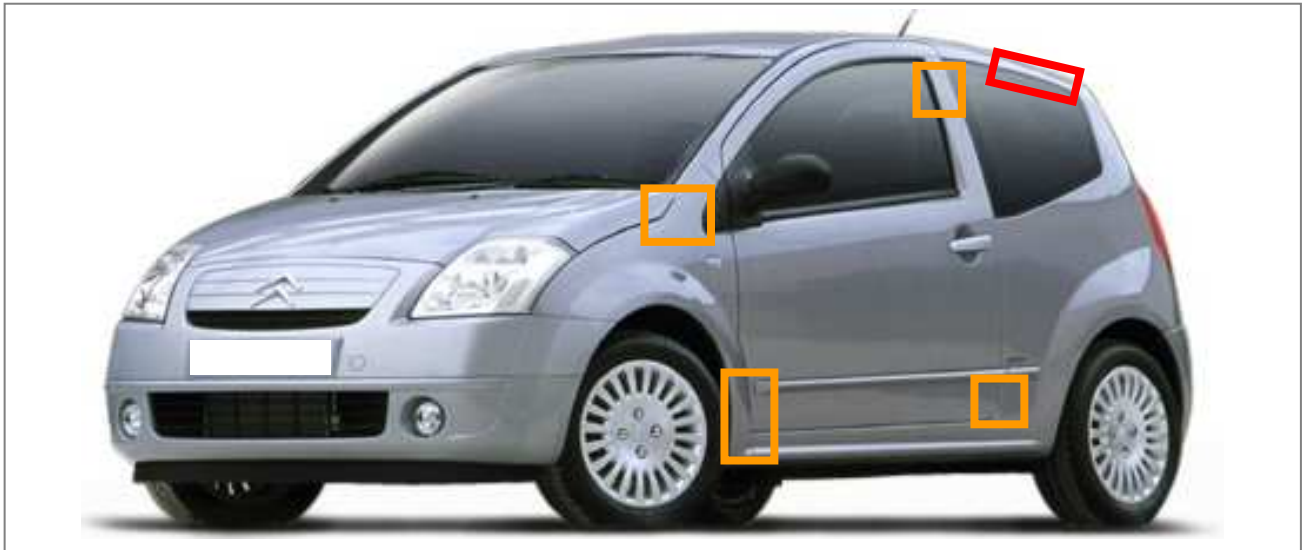

Pyrotechnischer
Gurtschlossstraffer

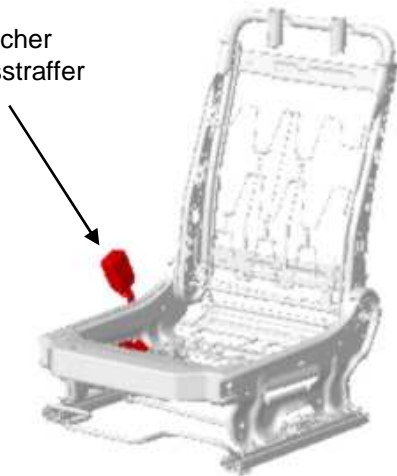

Legende



Ungünstiger Bereich



Gefährlicher Bereich



Batterie



Batterie zur Versorgung der
pyrotechnischen
Komponenten



Lage des Kraftstofftanks

Gas-Generatoren
Kopfairbags

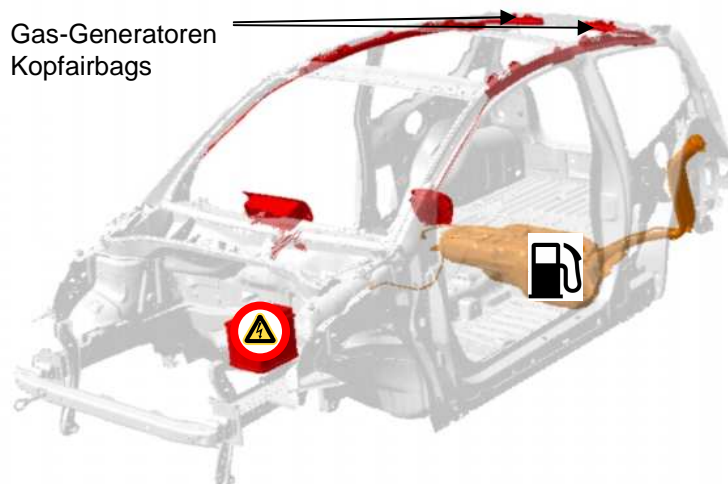

Marke	Modell	Silhouette(n)	Jahr der Einführung	Interne Teilenummer	Datum der Erstellung	Datum der Aktualisierung	Versions Nr.
Citroën	C2	-	2003	DMFV_SSV06_0470	23/05/2006	23.05.2006	VOR

Citroën C2



	Hauptantriebsart	Flüssiggas	Erdgas	Elektro-Hybrid
Diesel	X			
Benzin	X			

Pyrotechnische Elemente Fahrerseite:	Pyrotechnische Elemente Beifahrerseite:
Frontairbag: lenkrad Seitenairbag: sitzlehne Kopfairbag: dach Knieairbag: Sitzairbag: Schutz bei Heckaufprall: Gurtstraffer 1: gurtschlossstraffer Gurtstraffer 2 :	Frontairbag: armaturentafel Seitenairbag: sitzlehne Kopfairbag: dach Knieairbag: Sitzairbag: Schutz bei Heckaufprall: Gurtstraffer 1: gurtschlossstraffer Gurtstraffer 2 :
Beifahrer 2. Sitzreihe:	
Frontairbag: Seitenairbag: Kopfairbag: dach Knieairbag: Sitzairbag: Schutz bei Heckaufprall: Gurtstraffer:	

Kommentare:

- ✓ 2. Reihe: Lediglich zwei Sitzplätze im Fond
- ✓ Heckklappe zweiteilig: Heckklappe im unteren Bereich und Glasteil im oberen Bereich

Marke	Modell	Silhouette(n)	Jahr der Einführung	Interne Teilenummer	Datum der Erstellung	Datum der Aktualisierung	Versions Nr.
Citroën	C2	-	2003	DMFV_SSV06_0470	23/05/2006	23/05/2006	VOR

Citroën C3

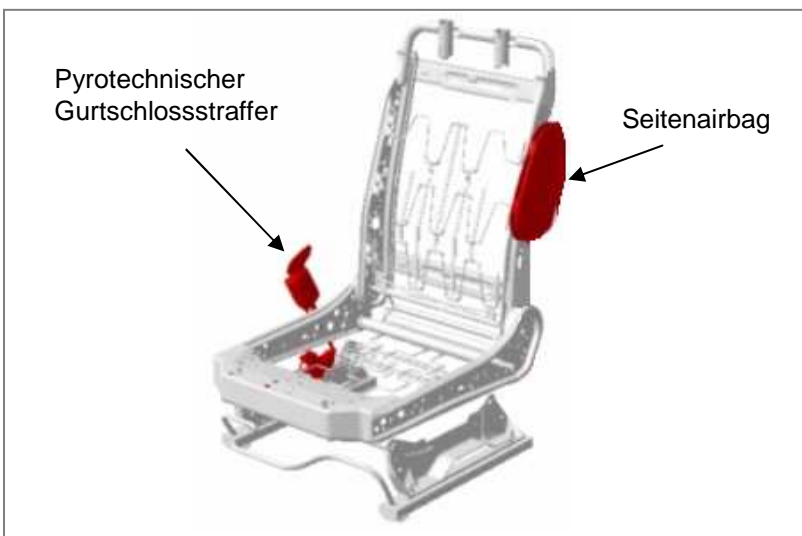
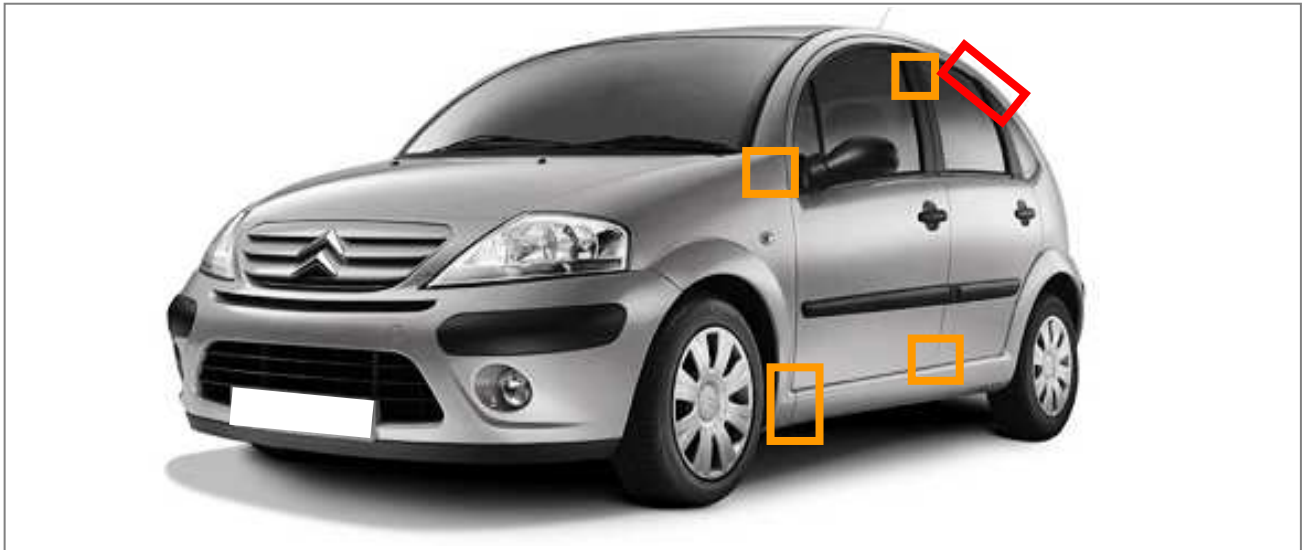

Legende

-  Ungünstiger Bereich
-  Gefährlicher Bereich
-  Batterie
-  Batterie zur Versorgung der pyrotechnischen Komponenten
-  Lage des Kraftstofftanks

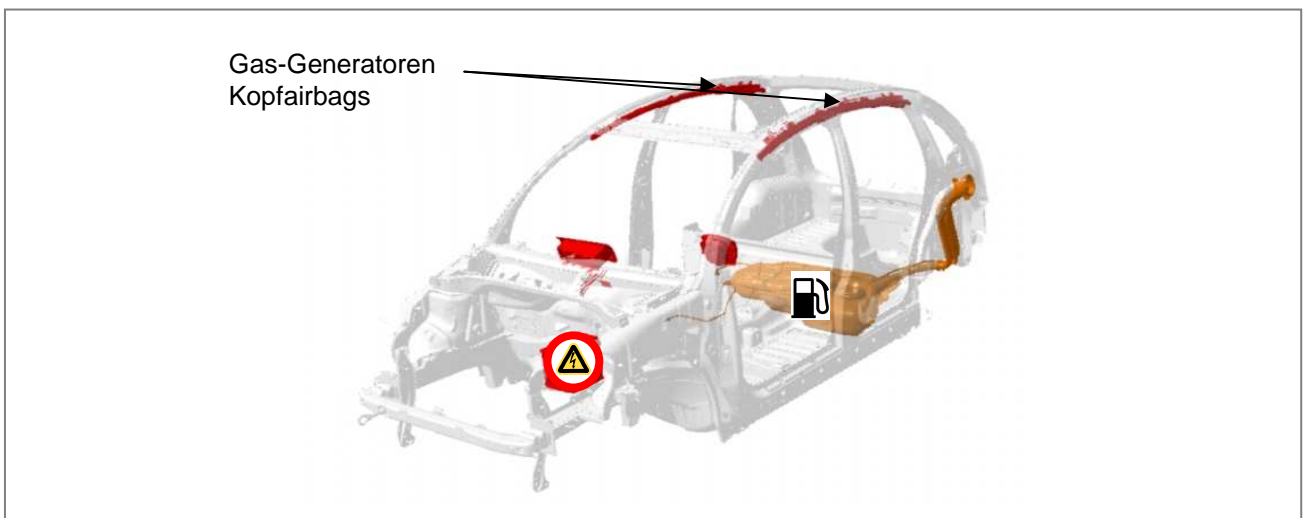

Marke	Modell	Silhouette(n)	Jahr der Einführung	Interne Teilenummer	Datum der Erstellung	Datum der Aktualisierung	Versions Nr.
Citroën	C3	-	2002	DMFV_SSV06_0471	23.05.2006	23/05/2006	VOR

Citroën C3



	Hauptantriebsart	Flüssiggas	Erdgas	Elektro-Hybrid
Diesel	X			
Benzin	X			

<p>Pyrotechnische Elemente Fahrerseite:</p> <p>Frontairbag: lenkrad</p> <p>Seitenairbag: sitzlehne</p> <p>Kopfairbag: dach</p> <p>Knieairbag:</p> <p>Sitzairbag:</p> <p>Schutz bei Heckaufprall:</p> <p>Gurtstraffer 1: gurtschlossstraffer</p> <p>Gurtstraffer 2 :</p>	<p>Pyrotechnische Elemente Beifahrerseite:</p> <p>Frontairbag: armaturentafel</p> <p>Seitenairbag: sitzlehne</p> <p>Kopfairbag: dach</p> <p>Knieairbag:</p> <p>Sitzairbag:</p> <p>Schutz bei Heckaufprall:</p> <p>Gurtstraffer 1: gurtschlossstraffer</p> <p>Gurtstraffer 2 :</p>
<p>Beifahrer 2. Sitzreihe:</p> <p>Frontairbag:</p> <p>Seitenairbag:</p> <p>Kopfairbag: dach</p> <p>Knieairbag:</p> <p>Sitzairbag:</p> <p>Schutz bei Heckaufprall:</p> <p>Gurtstraffer:</p>	

Kommentare:

Marke	Modell	Silhouette(n)	Jahr der Einführung	Interne Teilenummer	Datum der Erstellung	Datum der Aktualisierung	Versions Nr.
Citroën	C3	-	2002	DMFV_SSV06_0471	23/05/2006	23/05/2006	VOR

Citroën C3 Pluriel

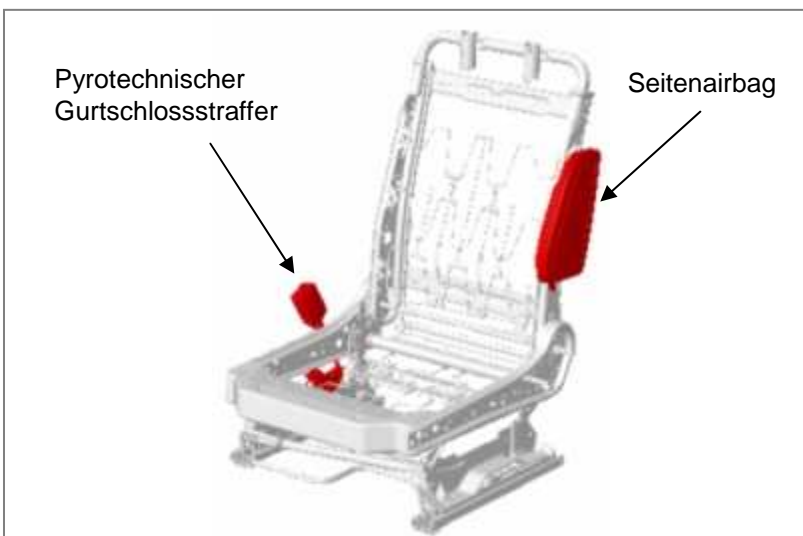

Legende

-  Ungünstiger Bereich
-  Gefährlicher Bereich
-  Batterie
-  Batterie zur Versorgung der pyrotechnischen Komponenten
-  Lage des Kraftstofftanks

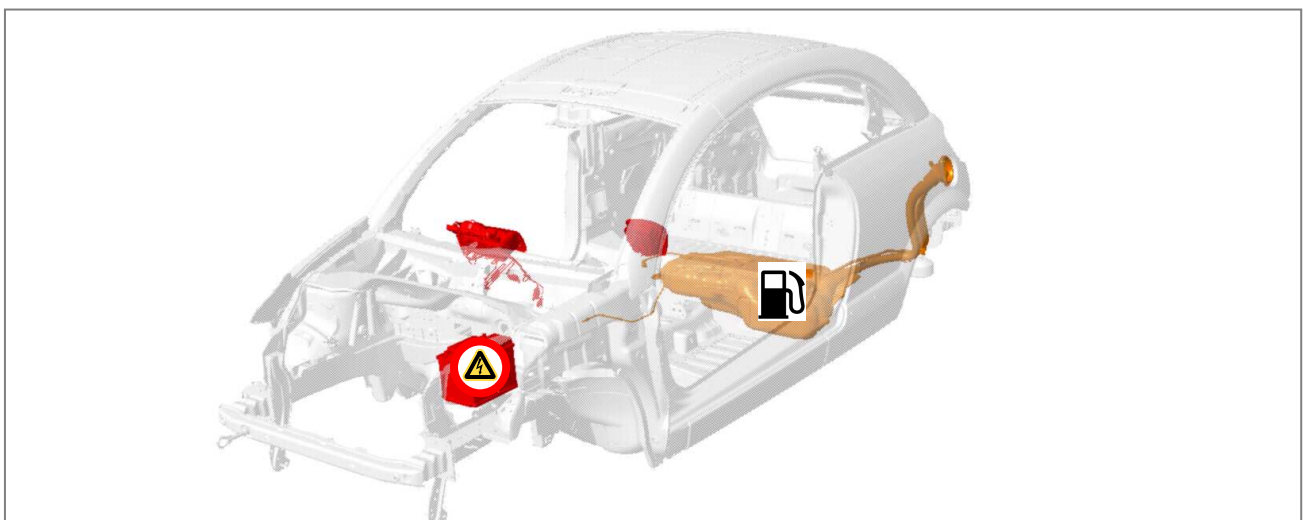

Marke	Modell	Silhouette(n)	Jahr der Einführung	Interne Teilenummer	Datum der Erstellung	Datum der Aktualisierung	Versions Nr.
Citroën	C3 Pluriel	-	2003	DMFV_SSV06_0472	23.05.2006	23/05/2006	VOR

Citroën C3 Pluriel



	Hauptantriebsart	Flüssiggas	Erdgas	Elektro-Hybrid
Diesel	X			
Benzin	X			

<p>Pyrotechnische Elemente Fahrerseite:</p> <p>Frontairbag: lenkrad</p> <p>Seitenairbag: sitzlehne</p> <p>Kopfairbag:</p> <p>Knieairbag:</p> <p>Sitzairbag:</p> <p>Schutz bei Heckaufprall:</p> <p>Gurtstraffer 1: gurtschlossstraffer</p> <p>Gurtstraffer 2 :</p>	<p>Pyrotechnische Elemente Beifahrerseite:</p> <p>Frontairbag: armaturentafel</p> <p>Seitenairbag: sitzlehne</p> <p>Kopfairbag:</p> <p>Knieairbag:</p> <p>Sitzairbag:</p> <p>Schutz bei Heckaufprall:</p> <p>Gurtstraffer 1: gurtschlossstraffer</p> <p>Gurtstraffer 2 :</p>
<p>Beifahrer 2. Sitzreihe:</p> <p>Frontairbag:</p> <p>Seitenairbag:</p> <p>Kopfairbag:</p> <p>Knieairbag:</p> <p>Sitzairbag:</p> <p>Schutz bei Heckaufprall:</p> <p>Gurtstraffer:</p>	

Kommentare:

✓ Abnehmbare Bügel

Marke	Modell	Silhouette(n)	Jahr der Einführung	Interne Teilenummer	Datum der Erstellung	Datum der Aktualisierung	Versions Nr.
Citroën	C3 Pluriel	-	2003	DMFV_SSV06_0472	23/05/2006	23/05/2006	VOR

Citroën C4 Picasso

7-Sitzer

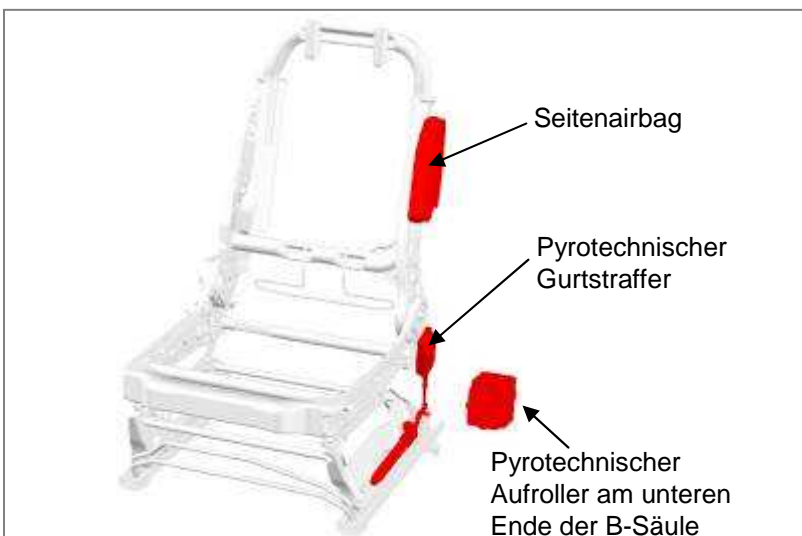
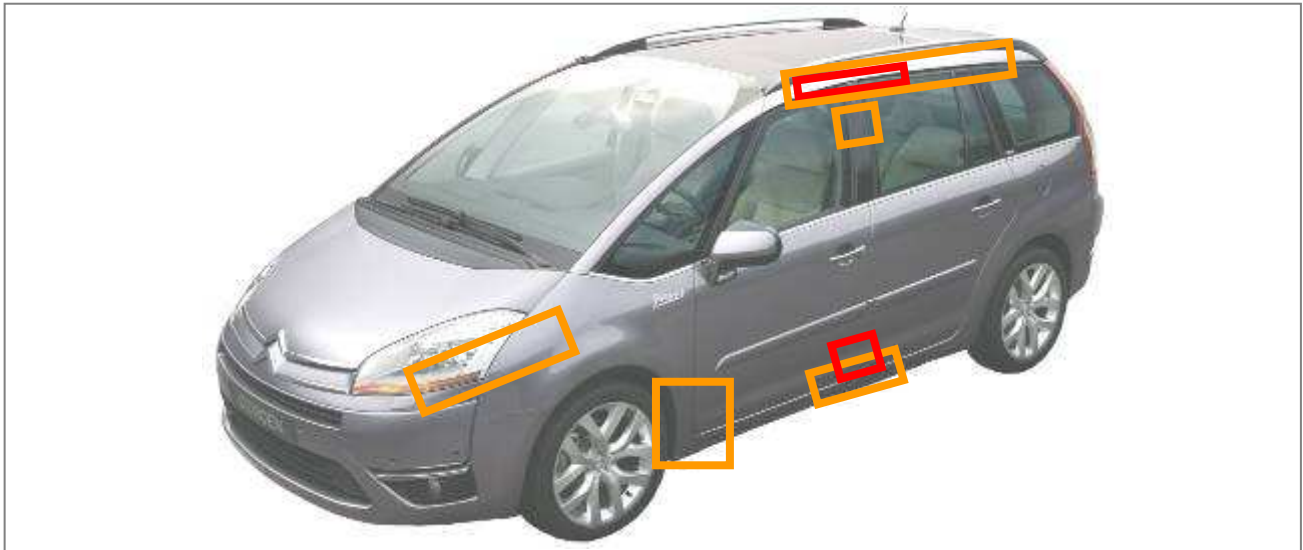

Legende

-  Ungünstiger Bereich
-  Gefährlicher Bereich
-  Batterie
-  Batterie zur Versorgung der pyrotechnischen Komponenten
-  Lage des Kraftstofftanks

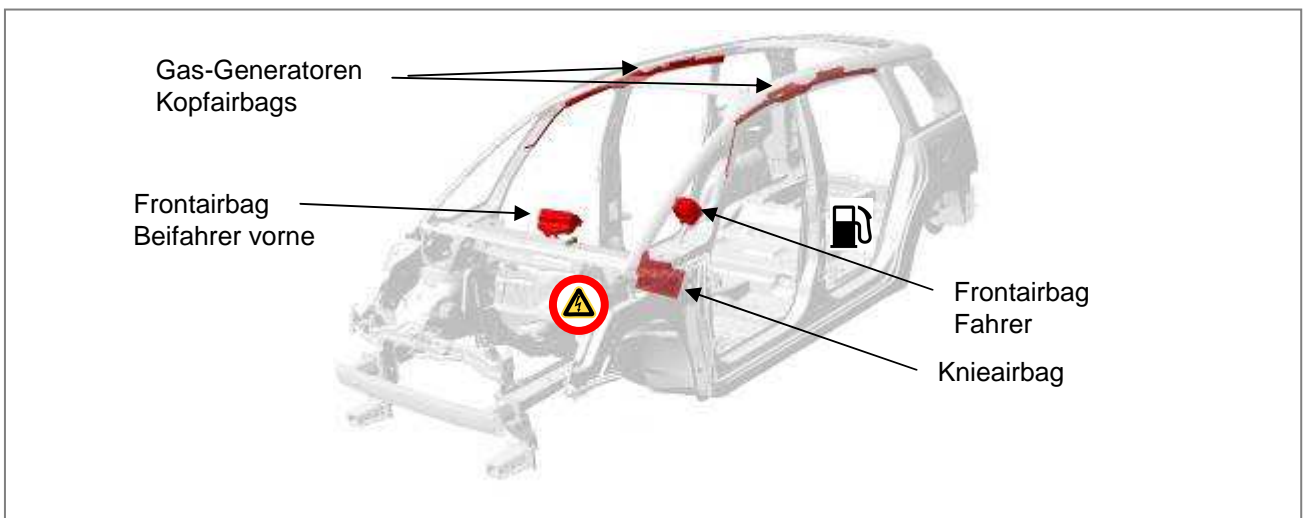

Marke	Modell	Silhouette(n)	Jahr der Einführung	Interne Teilenummer	Datum der Erstellung	Datum der Aktualisierung	Versions Nr.
Citroën	C4 Picasso	7-Sitzer	2006	DMFV_SSV06_1072	13.12.2006	13/12/2006	VOR

Citroën C4 Picasso

7-Sitzer



	Hauptantriebsart	Flüssiggas	Erdgas	Elektro-Hybrid
Diesel	X			
Benzin	X			

Pyrotechnische Elemente Fahrerseite: Frontairbag: lenkrad Seitenairbag: sitzlehne Kopfairbag: dach Knieairbag: lenksäule Sitzairbag: Schutz bei Heckaufprall: Gurtstraffer 1: gurtaufroller Gurtstraffer 2 : gurtstraffer	Pyrotechnische Elemente Beifahrerseite: Frontairbag: armaturentafel Seitenairbag: sitzlehne Kopfairbag: dach Knieairbag: Sitzairbag: Schutz bei Heckaufprall: Gurtstraffer 1: gurtaufroller Gurtstraffer 2 : gurtstraffer
Beifahrer 2. Sitzreihe: Frontairbag: Seitenairbag: Kopfairbag: dach Knieairbag: Sitzairbag: Schutz bei Heckaufprall: Gurtstraffer:	Beifahrer 3. Sitzreihe: Frontairbag: Seitenairbag: Kopfairbag: Knieairbag: Sitzairbag: Schutz bei Heckaufprall: Gurtstraffer:

Kommentare:

- ✓ Batterie unter Kunststoff-Abdeckung im Vorderbau

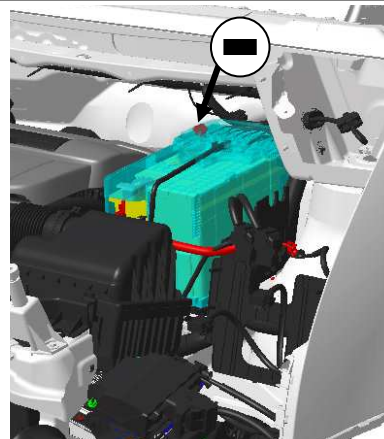

Marke	Modell	Silhouette(n)	Jahr der Einführung	Interne Teilenummer	Datum der Erstellung	Datum der Aktualisierung	Versions Nr.
Citroën	C4 Picasso	7-Sitzer	2006	DMFV_SSV06_1072	13/12/2006	13/12/2006	VOR

Citroën C4

3 und 5 Türen

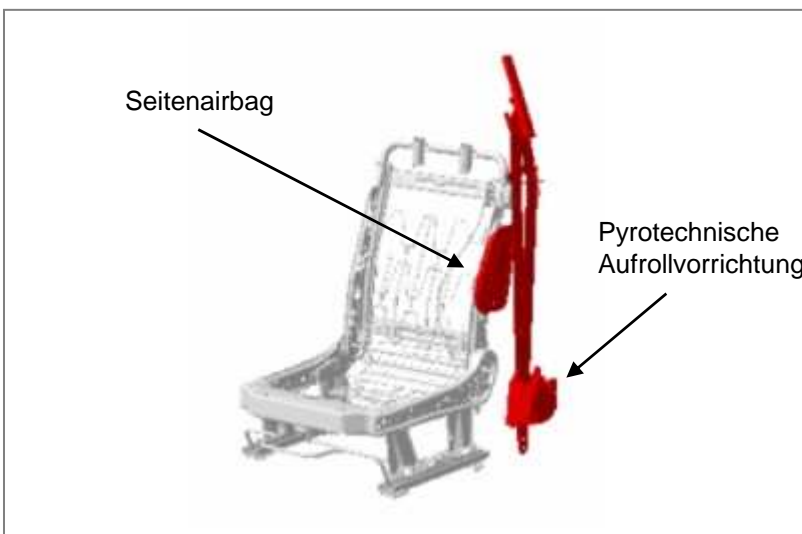
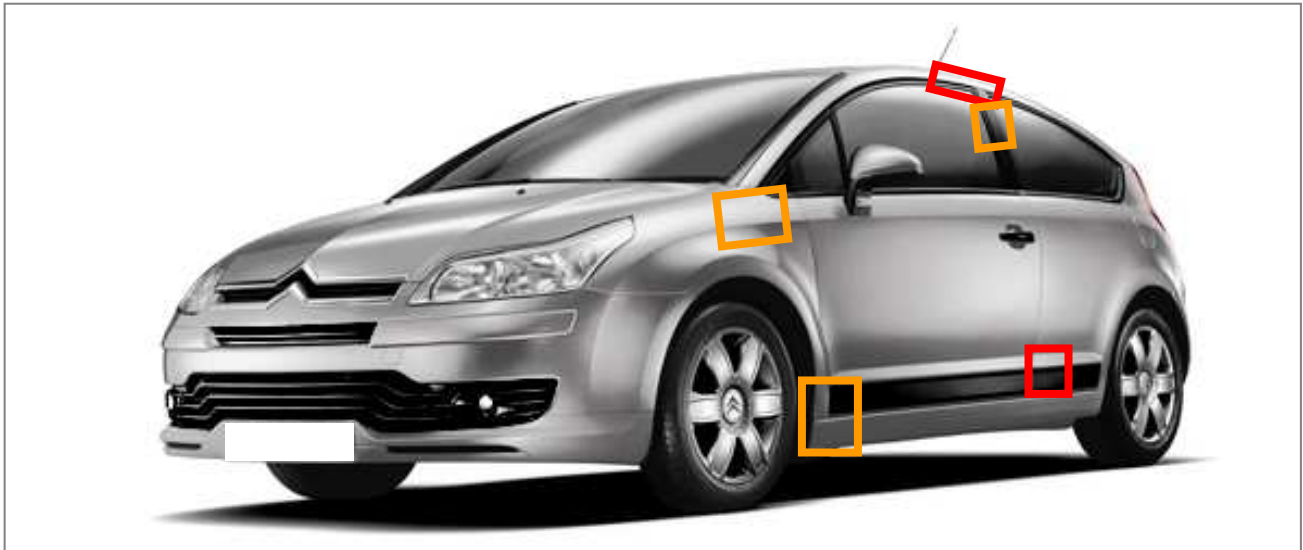

Legende

-  Ungünstiger Bereich
-  Gefährlicher Bereich
-  Batterie
-  Batterie zur Versorgung der pyrotechnischen Komponenten
-  Lage des Kraftstofftanks

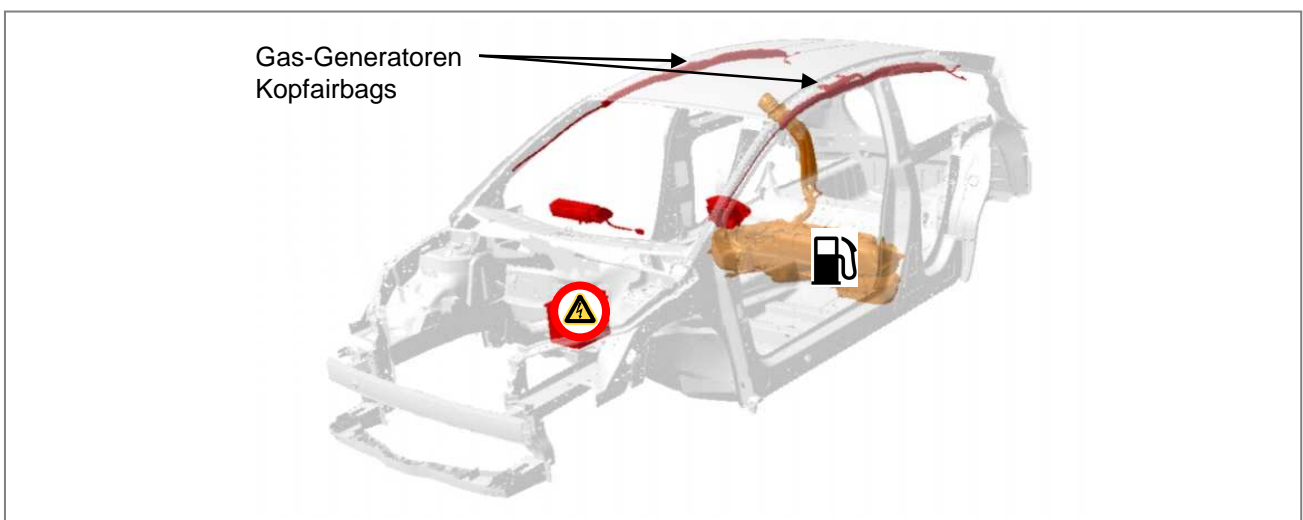

Marke	Modell	Silhouette(n)	Jahr der Einführung	Interne Teilenummer	Datum der Erstellung	Datum der Aktualisierung	Versions Nr.
Citroën	C4	3 und 5 T	2004	DMFV_SSV06_0473	23.05.2006	23/05/2006	VOR

Citroën C4

3 und 5 Türen



	Hauptantriebsart	Flüssiggas	Erdgas	Elektro-Hybrid
Diesel	X			
Benzin	X			

Pyrotechnische Elemente Fahrerseite:	Pyrotechnische Elemente Beifahrerseite:
Frontairbag: lenkrad Seitenairbag: sitzlehne Kopfairbag: dach Knieairbag: Sitzairbag: Schutz bei Heckaufprall: Gurtstraffer 1: gurtaufroller Gurtstraffer 2 :	Frontairbag: armaturentafel Seitenairbag: sitzlehne Kopfairbag: dach Knieairbag: Sitzairbag: Schutz bei Heckaufprall: Gurtstraffer 1: gurtaufroller Gurtstraffer 2 :
Beifahrer 2. Sitzreihe: Frontairbag: Seitenairbag: Kopfairbag: dach Knieairbag: Sitzairbag: Schutz bei Heckaufprall: Gurtstraffer:	

Kommentare:

Marke	Modell	Silhouette(n)	Jahr der Einführung	Interne Teilenummer	Datum der Erstellung	Datum der Aktualisierung	Versions Nr.
Citroën	C4	3 und 5 T	2004	DMFV_SSV06_0473	23.05.2006	23/05/2006	VOR

Citroën C5

5 Türen

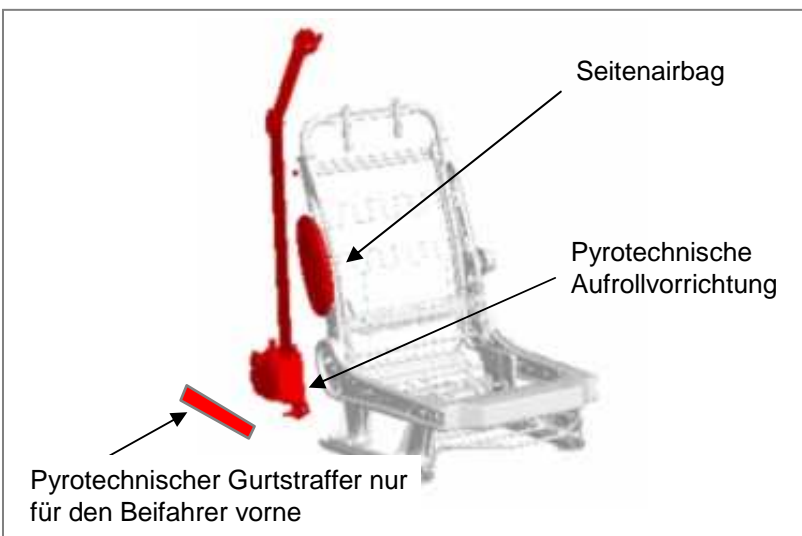
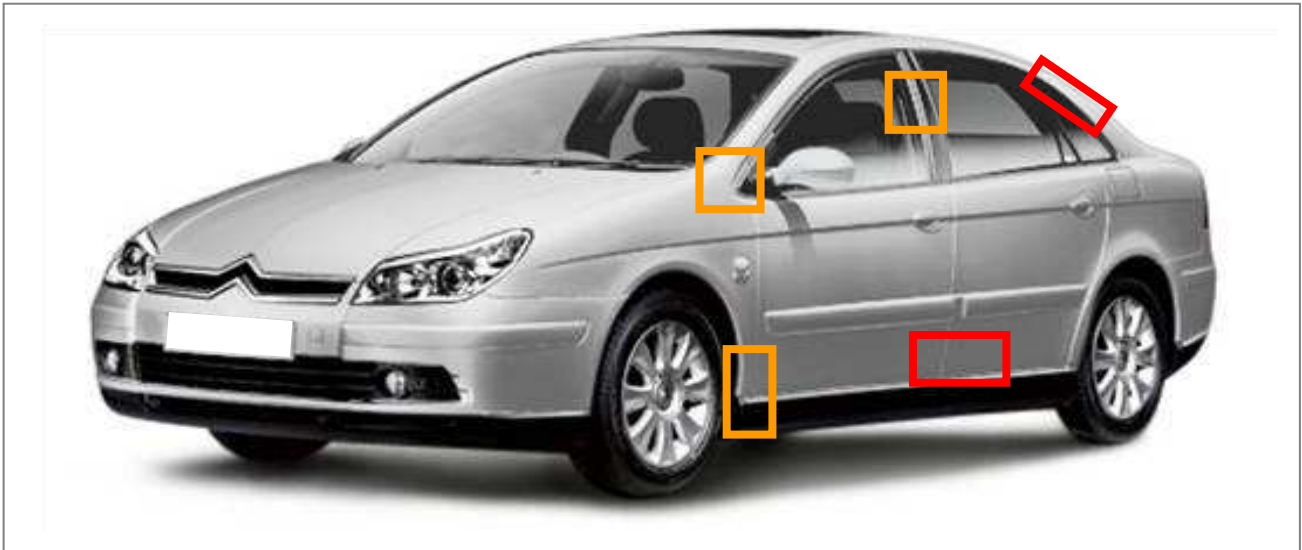

Legende

-  Ungünstiger Bereich
-  Gefährlicher Bereich
-  Batterie
-  Batterie zur Versorgung der pyrotechnischen Komponenten
-  Lage des Kraftstofftanks

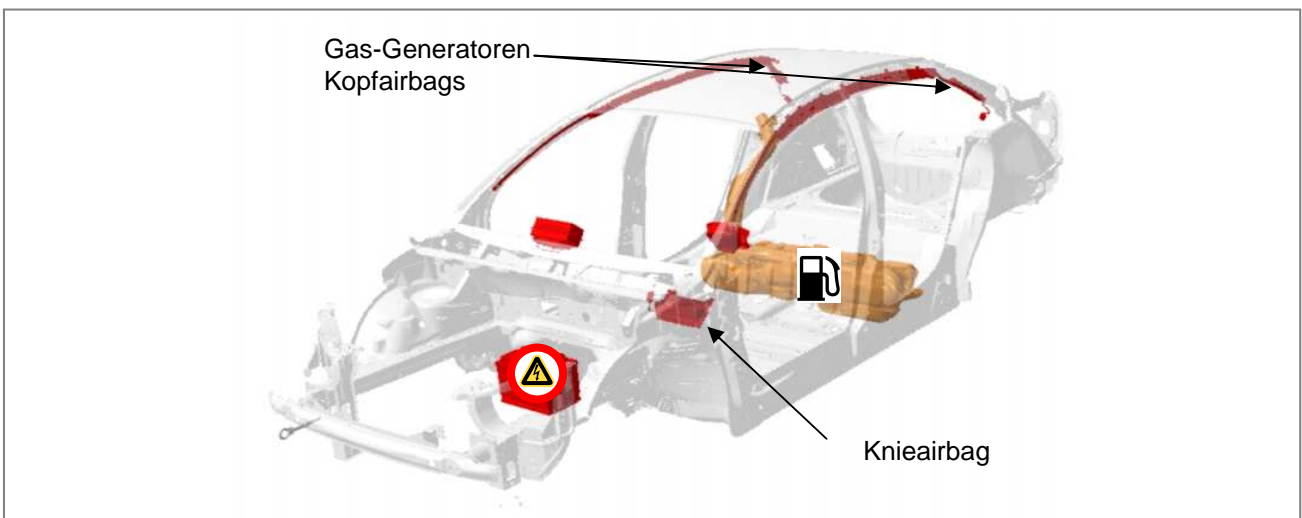

Marke	Modell	Silhouette(n)	Jahr der Einführung	Interne Teilenummer	Datum der Erstellung	Datum der Aktualisierung	Versions Nr.
Citroën	C5	5 Türen	2001	DMFV_SSV06_0475	23.05.2006	23/05/2006	VOR

Citroën C5

5 Türen



	Hauptantriebsart	Flüssiggas	Erdgas	Elektro-Hybrid
Diesel	X			
Benzin	X			

Pyrotechnische Elemente Fahrerseite:	Pyrotechnische Elemente Beifahrerseite:
Frontairbag: lenkrad Seitenairbag: sitzlehne Kopfairbag: dach Knieairbag: lenksäule Sitzairbag: Schutz bei Heckaufprall: Gurtstraffer 1: gurtaufroller Gurtstraffer 2 :	Frontairbag: armaturentafel Seitenairbag: sitzlehne Kopfairbag: dach Knieairbag: Sitzairbag: Schutz bei Heckaufprall: Gurtstraffer 1: gurtaufroller Gurtstraffer 2 : gurtstraffer
Beifahrer 2. Sitzreihe: Frontairbag: Seitenairbag: Kopfairbag: dach Knieairbag: Sitzairbag: Schutz bei Heckaufprall: Gurtstraffer:	

Kommentare:

- ✓ Pyrotechnischer Gurtstraffer auf Beifahrerseite vorne (Lage hinter der B-Säule)

Marke	Modell	Silhouette(n)	Jahr der Einführung	Interne Teilenummer	Datum der Erstellung	Datum der Aktualisierung	Versions Nr.
Citroën	C5	5 Türen	2001	DMFV_SSV06_0475	23/05/2006	23/05/2006	VOR

Citroën C5 Break

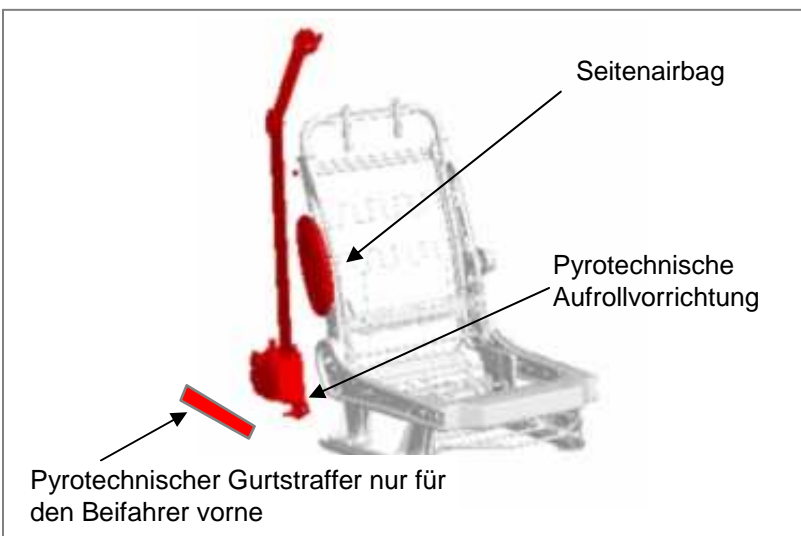
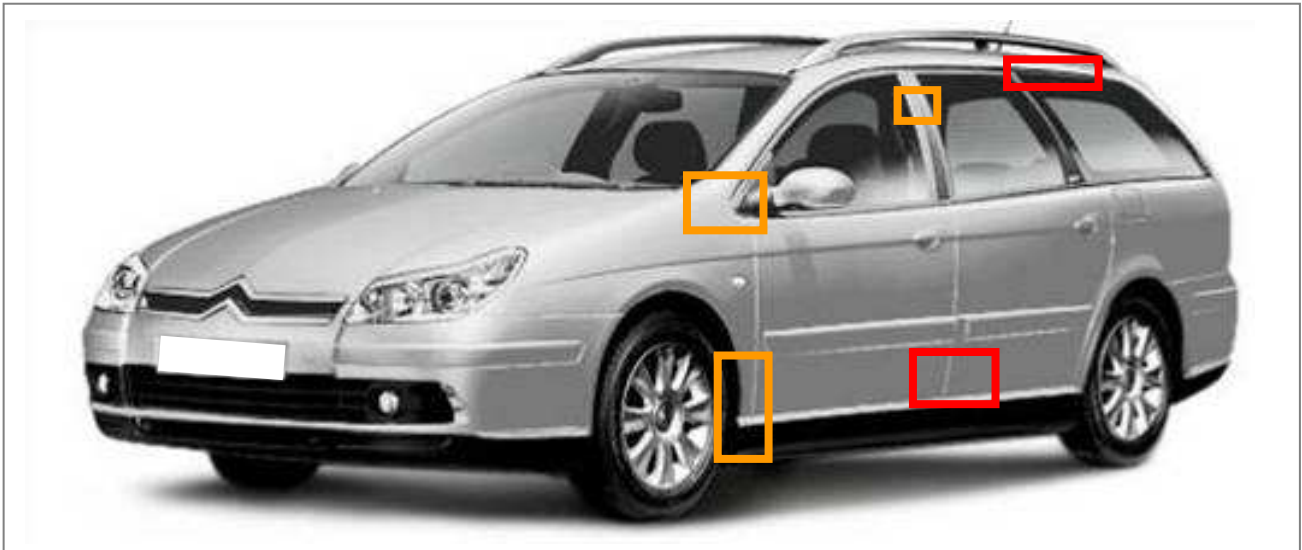

Legende

-  Ungünstiger Bereich
-  Gefährlicher Bereich
-  Batterie
-  Batterie zur Versorgung der pyrotechnischen Komponenten
-  Lage des Kraftstofftanks

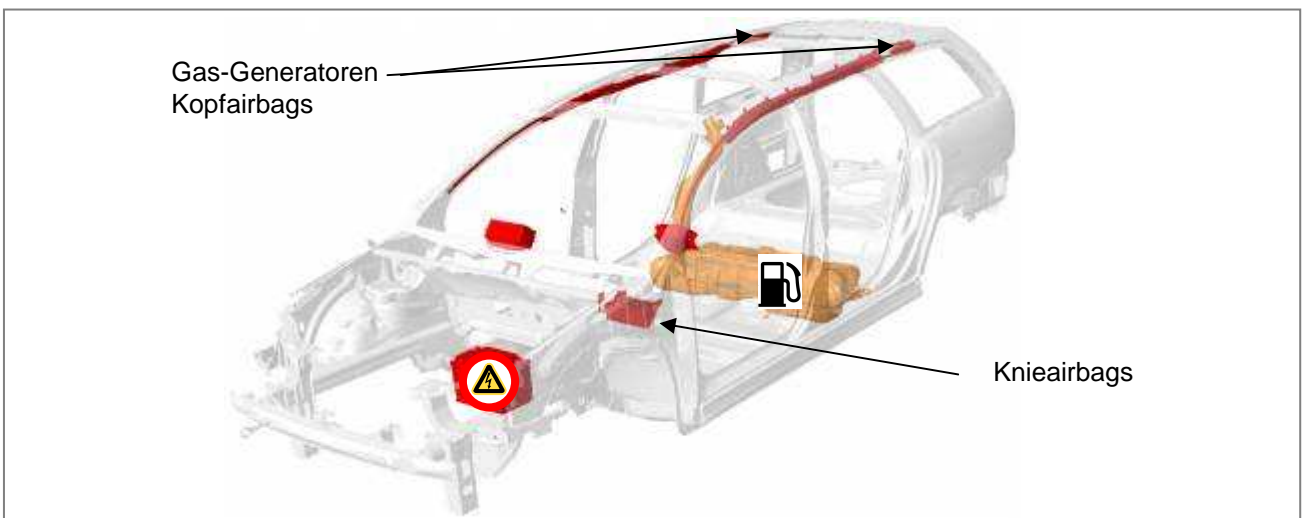

Marke	Modell	Silhouette(n)	Jahr der Einführung	Interne Teilenummer	Datum der Erstellung	Datum der Aktualisierung	Versions Nr.
Citroën	C5	Break	2001	DMFV_SSV06_0476	23.05.2006	23/05/2006	V01

Citroën C5

Break



	Hauptantriebsart	Flüssiggas	Erdgas	Elektro-Hybrid
Diesel	X			
Benzin	X			

Pyrotechnische Elemente Fahrerseite: Frontairbag: lenkrad Seitenairbag: sitzlehne Kopfairbag: dach Knieairbag: lenksäule Sitzairbag: Schutz bei Heckaufprall: Gurtstraffer 1: gurtaufroller Gurtstraffer 2 :	Pyrotechnische Elemente Beifahrerseite: Frontairbag: armaturentafel Seitenairbag: sitzlehne Kopfairbag: dach Knieairbag: Sitzairbag: Schutz bei Heckaufprall: Gurtstraffer 1: gurtaufroller Gurtstraffer 2 : gurtstraffer
Beifahrer 2. Sitzreihe: Frontairbag: Seitenairbag: Kopfairbag: dach Knieairbag: Sitzairbag: Schutz bei Heckaufprall: Gurtstraffer:	

Kommentare:

- ✓ Pyrotechnischer Gurtstraffer auf Beifahrerseite vorne (Lage hinter der B-Säule)

Marke	Modell	Silhouette(n)	Jahr der Einführung	Interne Teilenummer	Datum der Erstellung	Datum der Aktualisierung	Versions Nr.
Citroën	C5	Break	2001	DMFV_SSV06_0476	23.05.2006	23/05/2006	V01

Citroën C6

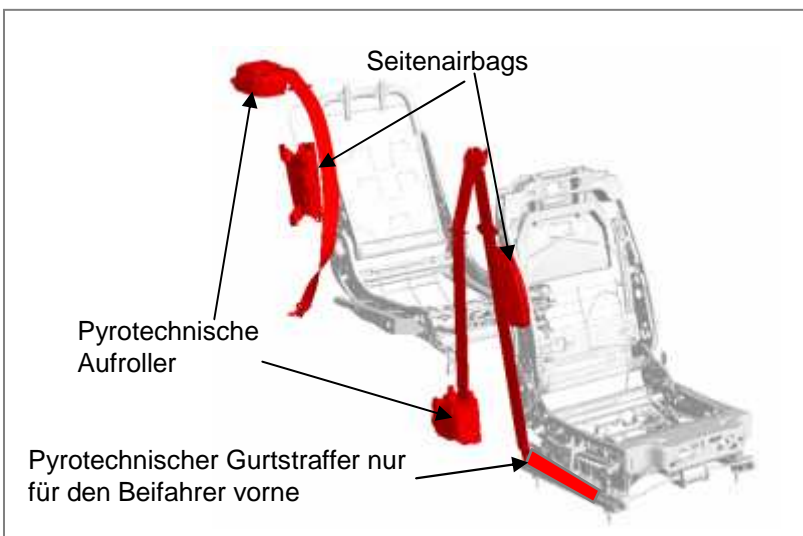
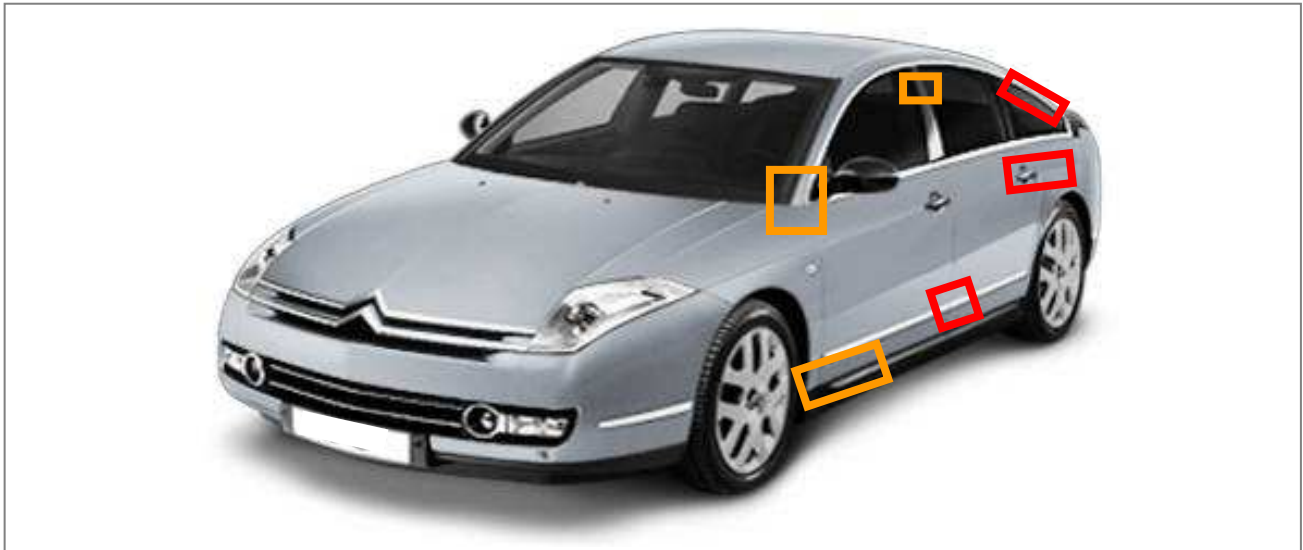

Legende

-  Ungünstiger Bereich
-  Gefährlicher Bereich
-  Batterie
-  Batterie zur Versorgung der pyrotechnischen Komponenten
-  Lage des Kraftstofftanks

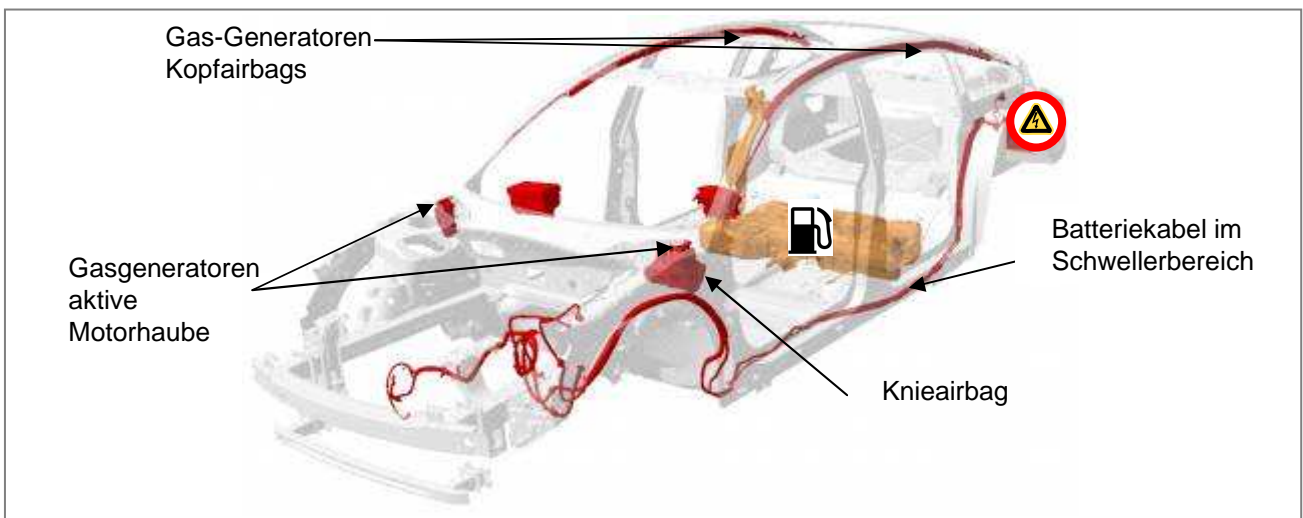

Marke	Modell	Silhouette(n)	Jahr der Einführung	Interne Teilenummer	Datum der Erstellung	Datum der Aktualisierung	Versions Nr.
Citroën	C6	-	2005	DMFV_SSV06_0477	23.05.2006	23/05/2006	VOR

Citroën C6



	Hauptantriebsart	Flüssiggas	Erdgas	Elektro-Hybrid
Diesel	X			
Benzin	X			

Pyrotechnische Elemente Fahrerseite:	Pyrotechnische Elemente Beifahrerseite:
Frontairbag: lenkrad Seitenairbag: sitzlehne Kopfairbag: dach Knieairbag: lenksäule Sitzairbag: Schutz bei Heckaufprall: Gurtstraffer 1: gurtaufroller Gurtstraffer 2 :	Frontairbag: armaturentafel Seitenairbag: sitzlehne Kopfairbag: dach Knieairbag: Sitzairbag: Schutz bei Heckaufprall: Gurtstraffer 1: gurtaufroller Gurtstraffer 2 : gurtstraffer
Beifahrer 2. Sitzreihe: Frontairbag: Seitenairbag: türrahmen Kopfairbag: dach Knieairbag: Sitzairbag: Schutz bei Heckaufprall: Gurtstraffer: gurtaufroller	Türrahmen = zwischen der Karosserie und hinterem seitlichem Sitzplatz

Kommentare:

- ✓ **Batterie** im Gepäckraum hinten links unter einer Zugangsklappe. Ein Relais ist im Vorderbau vorhanden, dort wo üblicherweise die Batterie untergebracht ist
- ✓ **Türen** vorne und hinten aus Aluminium
- ✓ **aktive Motorhaube:** eine geringe pyrotechnische Ladung wird verwendet, um eine unter Spannung stehende Feder zu lösen
- ✓ **Sitze:**
 - ✓ Elektrische Einstellung der Vordersitze an der Türinnenseite (im Bereich der Armlehnen)
 - ✓ Sitzbank hinten mit 3 Plätzen oder 2 einzelnen seitlichen Sitzplätzen + 1 Notsitz in der Mitte
- ✓ **Pyrotechnischer Gurtstraffer** auf Beifahrerseite vorne (Lage an den Sitzgleitschienen)



Marke	Modell	Silhouette(n)	Jahr der Einführung	Interne Teilenummer	Datum der Erstellung	Datum der Aktualisierung	Versions Nr.
Citroën	C6	-	2005	DMFV_SSV06_0477	23/05/2006	23/05/2006	VOR

Citroën C8

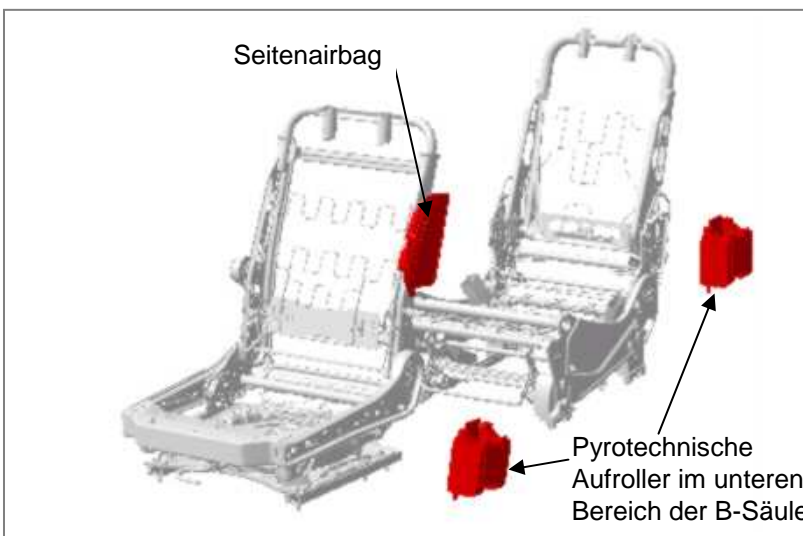

Legende

-  Ungünstiger Bereich
-  Gefährlicher Bereich
-  Batterie
-  Batterie zur Versorgung der pyrotechnischen Komponenten
-  Lage des Kraftstofftanks

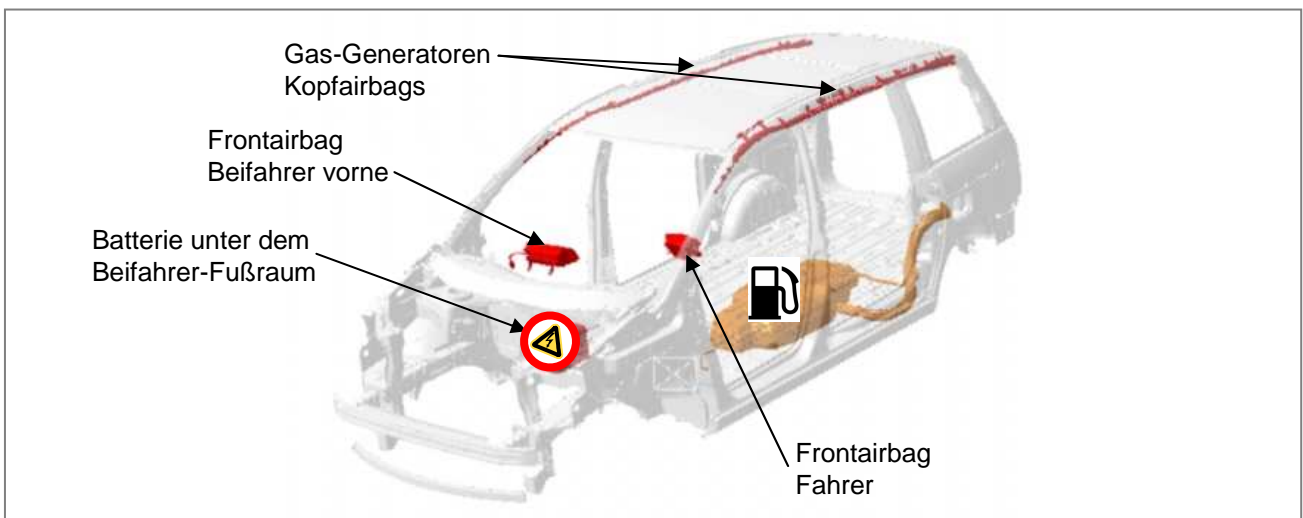

Marke	Modell	Silhouette(n)	Jahr der Einführung	Interne Teilenummer	Datum der Erstellung	Datum der Aktualisierung	Versions Nr.
Citroën	C8	-	2002	DMFV_SSV06_0478	23.05.2006	13/12/2006	V01

Citroën C8



	Hauptantriebsart	Flüssiggas	Erdgas	Elektro-Hybrid
Diesel	X			
Benzin	X			

<p>Pyrotechnische Elemente Fahrerseite:</p> <p>Frontairbag: lenkrad</p> <p>Seitenairbag: sitzlehne</p> <p>Kopfairbag: dach</p> <p>Knieairbag:</p> <p>Sitzairbag:</p> <p>Schutz bei Heckaufprall:</p> <p>Gurtstraffer 1: gurtaufroller</p> <p>Gurtstraffer 2 :</p>	<p>Pyrotechnische Elemente Beifahrerseite:</p> <p>Frontairbag: armaturentafel</p> <p>Seitenairbag: sitzlehne</p> <p>Kopfairbag: dach</p> <p>Knieairbag:</p> <p>Sitzairbag:</p> <p>Schutz bei Heckaufprall:</p> <p>Gurtstraffer 1: gurtaufroller</p> <p>Gurtstraffer 2 :</p>
<p>Beifahrer 2. Sitzreihe:</p> <p>Frontairbag:</p> <p>Seitenairbag:</p> <p>Kopfairbag: dach</p> <p>Knieairbag:</p> <p>Sitzairbag:</p> <p>Schutz bei Heckaufprall:</p> <p>Gurtstraffer: gurtaufroller</p>	<p>Beifahrer 3. Sitzreihe:</p> <p>Frontairbag:</p> <p>Seitenairbag:</p> <p>Kopfairbag: dach</p> <p>Knieairbag:</p> <p>Sitzairbag:</p> <p>Schutz bei Heckaufprall:</p> <p>Gurtstraffer:</p>

Kommentare:

Marke	Modell	Silhouette(n)	Jahr der Einführung	Interne Teilenummer	Datum der Erstellung	Datum der Aktualisierung	Versions Nr.
Citroën	C8	-	2002	DMFV_SSV06_0478	23/05/2006	13/12/2006	V01

Citroën Jumpy

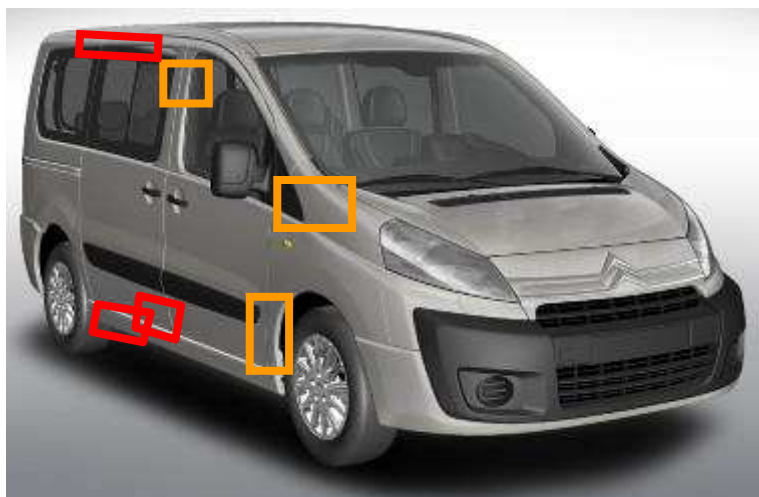

Legende

-  Ungünstiger Bereich
-  Gefährlicher Bereich
-  Batterie
-  Batterie zur Versorgung der pyrotechnischen Komponenten
-  Lage des Kraftstofftanks

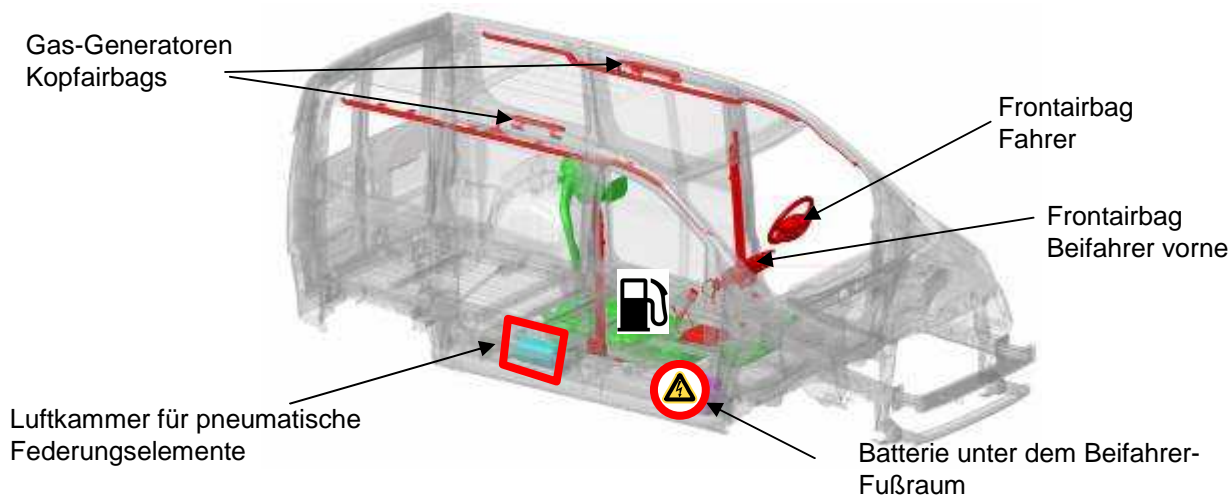

Marke	Modell	Silhouette(n)	Jahr der Einführung	Interne Teilenummer	Datum der Erstellung	Datum der Aktualisierung	Versions Nr.
Citroën	Jumpy	-	2007	DMFV_SSV06_1067	13.12.2006	13/12/2006	VOR

Citroën Jumpy



	Hauptantriebsart	Flüssiggas	Erdgas	Elektro-Hybrid
Diesel	X			
Benzin	X			

Pyrotechnische Elemente Fahrerseite: Frontairbag: lenkrad Seitenairbag: sitzlehne Kopfairbag: dach Knieairbag: Sitzairbag: Schutz bei Heckaufprall: Gurtstraffer 1: gurtaufroller Gurtstraffer 2 :	Pyrotechnische Elemente Beifahrerseite: Frontairbag: armaturentafel Seitenairbag: sitzlehne Kopfairbag: dach Knieairbag: Sitzairbag: Schutz bei Heckaufprall: Gurtstraffer 1: gurtaufroller Gurtstraffer 2 :
Beifahrer 2. Sitzreihe: Frontairbag: Seitenairbag: Kopfairbag: dach Knieairbag: Sitzairbag: Schutz bei Heckaufprall: Gurtstraffer:	Beifahrer 3. Sitzreihe: Frontairbag: Seitenairbag: Kopfairbag: dach Knieairbag: Sitzairbag: Schutz bei Heckaufprall: Gurtstraffer:

Kommentare:

- ✓ **Luftkammer für pneumatische Federungselemente: Druck von 16 bar**
- ✓ **Motorhaubenentriegelung über Griff neben linken Vordersitz (Öffnen der Tür für Zugang erforderlich)**



Marke	Modell	Silhouette(n)	Jahr der Einführung	Interne Teilenummer	Datum der Erstellung	Datum der Aktualisierung	Versions Nr.
Citroën	Jumpy	-	2007	DMFV_SSV06_1067	13/12/2006	13/12/2006	VOR

Citroën Xsara Picasso

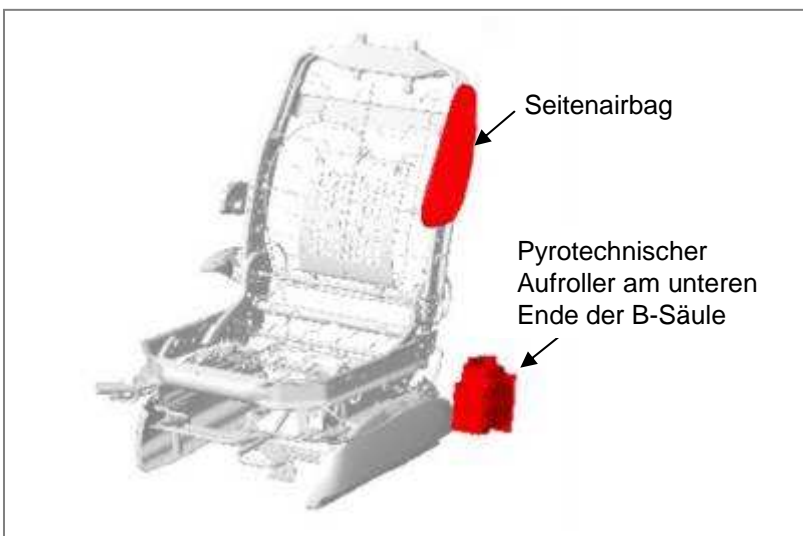
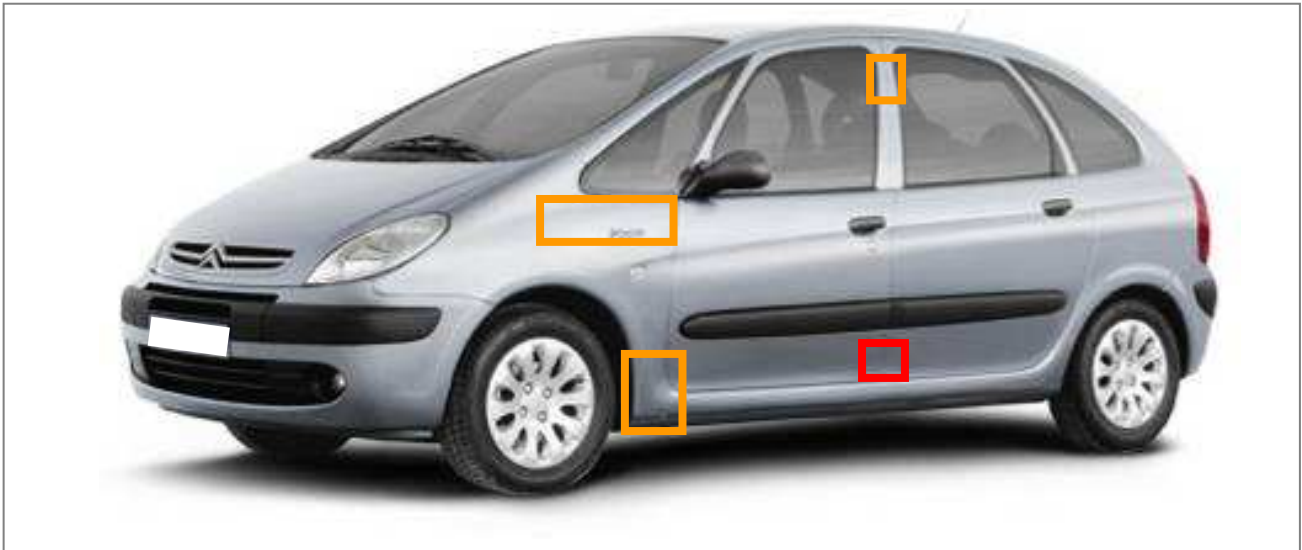

Legende

-  Ungünstiger Bereich
-  Gefährlicher Bereich
-  Batterie
-  Batterie zur Versorgung der pyrotechnischen Komponenten
-  Lage des Kraftstofftanks

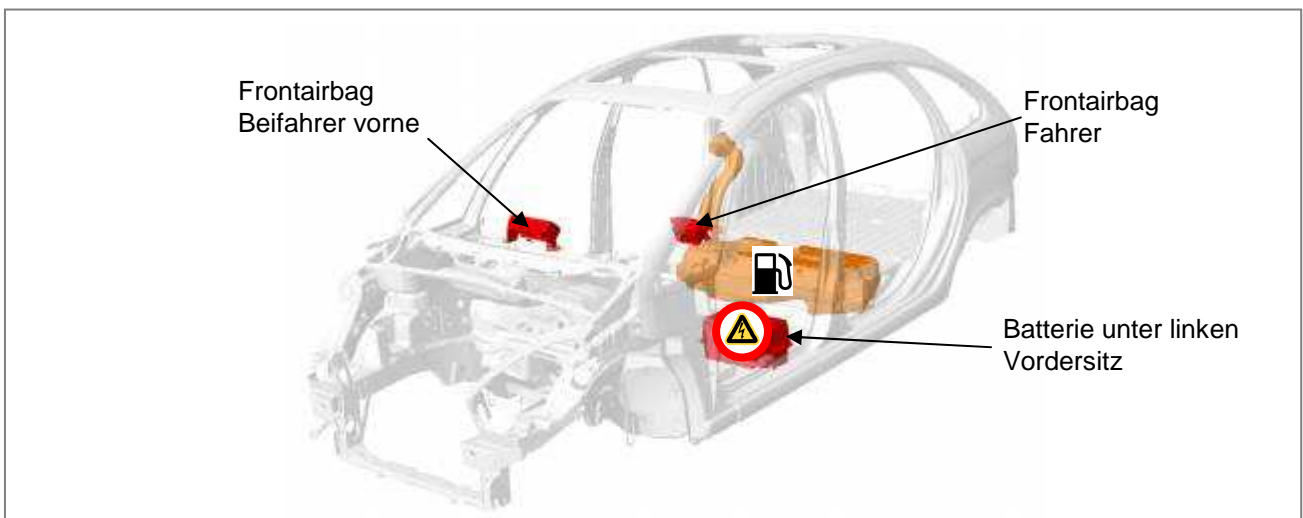

Marke	Modell	Silhouette(n)	Jahr der Einführung	Interne Teilenummer	Datum der Erstellung	Datum der Aktualisierung	Versions Nr.
Citroën	Xsara Picasso	-	2000	DMFV_SSV06_0479	23.05.2006	13/12/2006	V02

Citroën

Xsara Picasso



	Hauptantriebsart	Flüssiggas	Erdgas	Elektro-Hybrid
Diesel	X			
Benzin	X			

<p>Pyrotechnische Elemente Fahrerseite:</p> <p>Frontairbag: lenkrad</p> <p>Seitenairbag: sitzlehne</p> <p>Kopfairbag:</p> <p>Knieairbag:</p> <p>Sitzairbag:</p> <p>Schutz bei Heckaufprall:</p> <p>Gurtstraffer 1: gurtaufroller</p> <p>Gurtstraffer 2 :</p>	<p>Pyrotechnische Elemente Beifahrerseite:</p> <p>Frontairbag: armaturentafel</p> <p>Seitenairbag: sitzlehne</p> <p>Kopfairbag:</p> <p>Knieairbag:</p> <p>Sitzairbag:</p> <p>Schutz bei Heckaufprall:</p> <p>Gurtstraffer 1: gurtaufroller</p> <p>Gurtstraffer 2 :</p>
<p>Beifahrer 2. Sitzreihe:</p> <p>Frontairbag:</p> <p>Seitenairbag:</p> <p>Kopfairbag:</p> <p>Knieairbag:</p> <p>Sitzairbag:</p> <p>Schutz bei Heckaufprall:</p> <p>Gurtstraffer:</p>	

Kommentare:

Marke	Modell	Silhouette(n)	Jahr der Einführung	Interne Teilenummer	Datum der Erstellung	Datum der Aktualisierung	Versions Nr.
Citroën	Xsara Picasso	-	2000	DMFV_SSV06_0479	23/05/2006	13.12.2006	V02